

Kanlux



Kanlux **SMART**

Kanlux **SMART** **RELÉK**

Kanlux

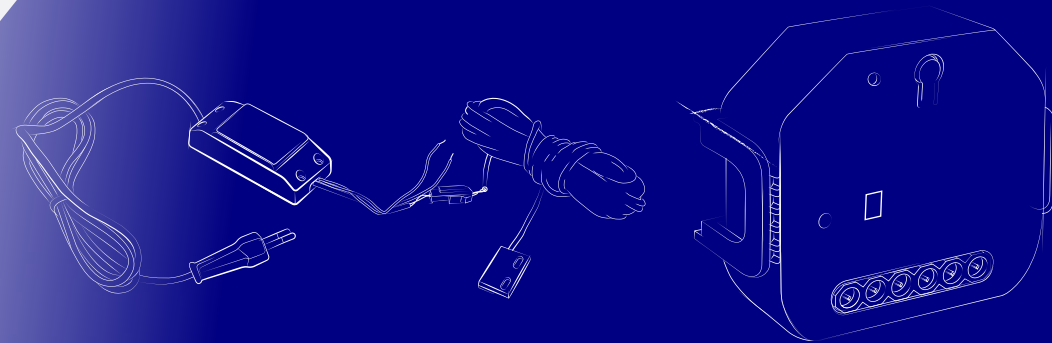

**Vezérelje a Kanlux SMART
termékeket a SMART LIFE
mobil alkalmazás segítségével**



Vezérelheti otthona berendezéseit (redőnyök, garázskapu) hangja felhasználásával.

A Kanlux SMART relék együttműködnek az Amazon Alexa és a Google Home alkalmazásokkal.

Kanlux

A **Kanlux SMART** relé szett a **Wi-Fi 2.4GHz** protokoll segítségével kommunikál.

34948
S SWITCH ON/OFF



34949
S SWITCH SHUTTER



34950
S SWITCH G DOOR



Kanlux

On/off kapcsoló

34948 S SWITCH ON/OFF

SMART LIFE alkalmazáshoz

→ A süllyesztett (fi 60 dobozok) vagy DIN sínes kapcsolóberendezésbe szerelhető (a rögzítő konzol a szett tartalma) on/off relé lehetővé teszi dugaljak vagy villanykapcsolók áramköreinek vezérlését SMART funkciókkal való felruházás útján, kiegészítő telepítés végrehajtásának szükségessége nélkül.



Hogyan kell telepíteni a 34948 S SWITCH ON/OFF ON/OFF relét a SMART LIFE alkalmazásban

1



Töltse le a SMART LIFE alkalmazást az App Store-ból vagy a Google Play Store-ból. Regisztráljon egy felhasználói fiókot és jelentkezzen be az alkalmazásba.

2



Csatlakoztassa az eszközt a hálózatra (az eszköz csatlakoztatását az elektromos hálózathoz megfelelő képesítéssel rendelkező szakembernek kell elvégeznie).

Nyomja meg a „+” jelet az alkalmazás jobb felső sarkában. Válassza ki az „Elektromos eszközök” kategóriát, majd a „BLE relé + Wi-Fi” típust.

Erősítse meg az eszköz készenlétét a párosításra, az eszköz gyors hangjelzést bocsát ki.

Ha az eszköz által kibocsátott hangjelzés lassú, nyomja meg a RESET gombot és tartsa lenyomva 7 másodpercig.

Győződjön meg és igazolja vissza, hogy a dióda gyorsan villog (a hangjelzés gyors). Majd végezze el a következő lépést.

3



Válassza ki a Wi-Fi hálózatot és adja meg a hálózat jelszavát. Ne feledje, hogy a Kanlux SMART eszközök Wi-Fi 2,4 GHz sávon működnek.

A kijelzőn megjelenik egy visszaszámláló óra és a párosítás szakaszai. Rendelje hozzá az eszközt a ház egyik helyiségéhez és kezdje meg a Kanlux SMART ON/OFF relé használatát az alkalmazáson keresztül.

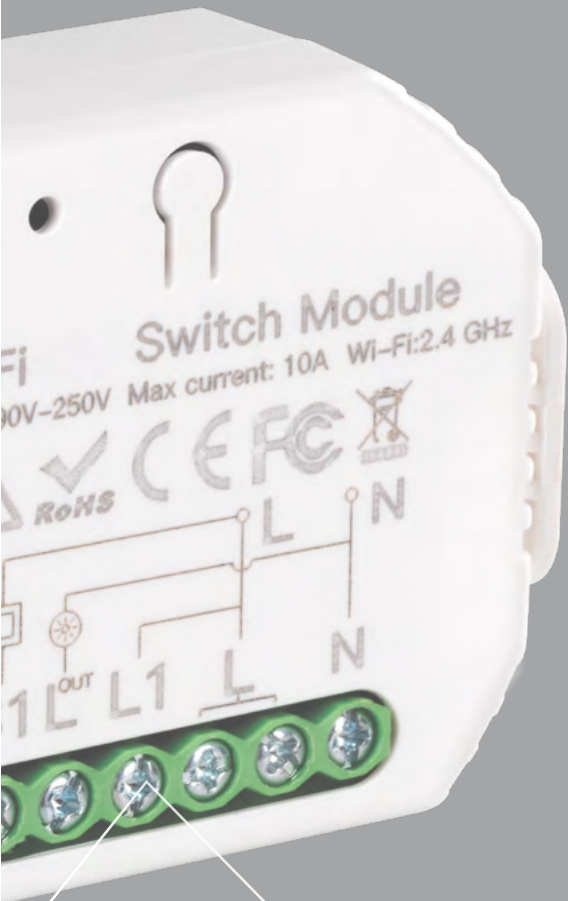

Kanlux

Redőnyök és relaxák motorjait vezérlő relé 34949 S SWITCH SHUTTER SMART LIFE alkalmazáshoz

→ A süllyesztett (fi 60 dobozok) vagy DIN sínes kapcsolóberendezésbe szerelhető (a rögzítő konzol a szett tartalma) redőnyök és relaxák motorjait vezérlő relé lehetővé teszi a redőnyök mobil eszközre telepített alkalmazáson keresztül történő vezérlését.



Hogyan kell telepíteni a 34949 S SWITCH SHUTTER redőny és relaxa motort vezérlő relét a SMART LIFE alkalmazásban

1



Töltse le a SMART LIFE alkalmazást az App Store-ból vagy a Google Play Store-ból. Regisztráljon egy felhasználói fiókot és jelentkezzen be az alkalmazásba.

2



Csatlakoztassa az eszközt a hálózatra (az eszköz csatlakoztatását az elektromos hálózathoz megfelelő képesítéssel rendelkező szakembernek kell elvégeznie).

Nyomja meg a „+” jelet az alkalmazás jobb felső sarkában. Válassza ki az „Elektromos eszközök” kategóriát, majd a „BLE relé + Wi-Fi” típust.

Erősítse meg az eszköz készenlétét a párosításra, az eszköz gyors hangjelzést bocsát ki.

Ha az eszköz által kibocsátott hangjelzés lassú, nyomja meg a RESET gombot és tartsa lenyomva 7 másodpercig.

Cyőződjön meg és igazolja vissza, hogy a dióda gyorsan villog (a hangjelzés gyors). Majd végezze el a következő lépést.

3

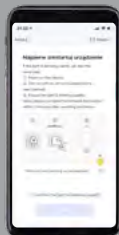

Válassza ki a Wi-Fi hálózatot és adja meg a hálózat jelszavát. Ne feledje, hogy a Kanlux SMART eszközök Wi-Fi 2,4 GHz sávon működnek.

A kijelzőn megjelenik egy visszaszámláló óra és a párosítás szakaszai. Rendelje hozzá az eszközt a ház egyik helyiségéhez és kezdje meg a Kanlux SMART redőny és relaxa motort vezérlő relé használatát az alkalmazáson keresztül.



Kanlux

Garázskapu vezérlő relé 34950 S SWITCH G DOOR SMART LIFE alkalmazáshoz

→ Kapuvezérlő relé nyitás- és zárás érzékelővel. Intelligens környezetben együttműködhet más dedikált vagy virtuális gombokkal hozzárendelt funkciókon keresztül, mint például a zárás vagy nyitás.

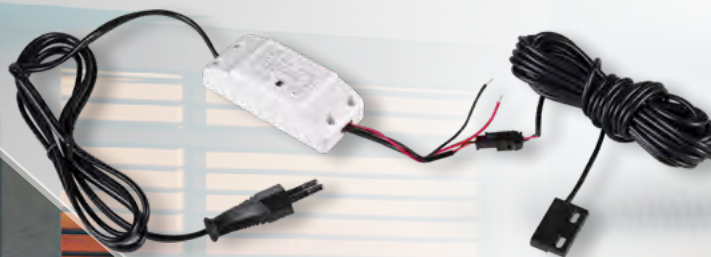

Hogyan kell telepíteni a 34950 S SWITCH G DOOR garázskapu vezérlő relét a SMART LIFE alkalmazásban

1



Töltse le a SMART LIFE alkalmazást az App Store-ból vagy a Google Play Store-ból. Regisztráljon egy felhasználói fiókot és jelentkezzen be az alkalmazásba.

2



Csatlakoztassa az eszközt a hálózatra (az eszköz csatlakoztatását az elektromos hálózathoz megfelelő képesítéssel rendelkező szakembernek kell elvégeznie).

Nyomja meg a „+” jelet az alkalmazás jobb felső sarkában. Válassza ki az „Elektromos eszközök” kategóriát, majd a „BLE relé + Wi-Fi” típust.

Erősítse meg az eszköz készenlétét a párosításra, az eszköz gyors hangjelzést bocsát ki.

Ha az eszköz által kibocsátott hangjelzés lassú, nyomja meg a RESET gombot és tartsa lenyomva 7 másodpercig.

Győződjön meg és igazolja vissza, hogy a dióda gyorsan villog (a hangjelzés gyors). Majd végezze el a következő lépést.

3

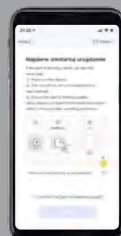

Válassza ki a Wi-Fi hálózatot és adja meg a hálózat jelszavát. Ne feledje, hogy a Kanlux SMART eszközök Wi-Fi 2,4 GHz sávon működnek.

A kijelzőn megjelenik egy visszaszámláló óra és a párosítás szakaszai. Rendelje hozzá az eszközt a ház egyik helyiségéhez és kezdje meg a Kanlux SMART garázskapu vezérlő relé használatát az alkalmazáson keresztül.

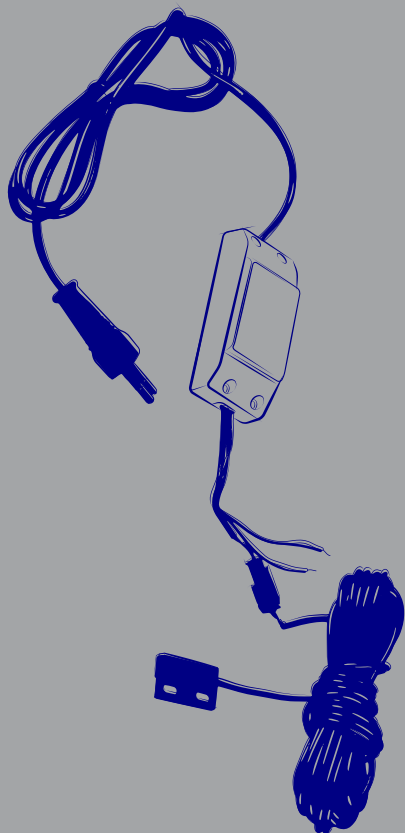

Paraméterek:

→ Tápellátás 220-240V~50Hz,

→ **Wi-Fi 2,4 GHz 16dBm**

→ **Bluetooth**

34948 S SWITCH ON/OFF

34949 S SWITCH SHUTTER

34950 S SWITCH G DOOR

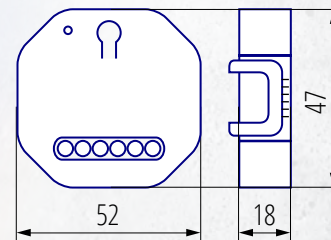

34948
S SWITCH ON/OFF

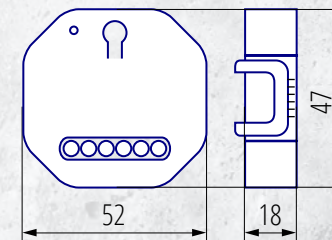

34949
S SWITCH SHUTTER

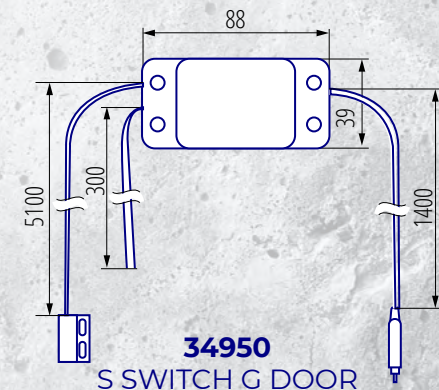

34950
S SWITCH G DOOR

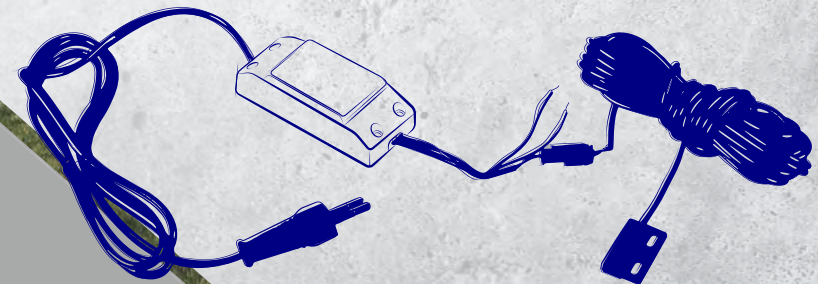

Kanlux



Kanlux SMART



kanlux.hu